

Quick Installation Guide



RTH111 Series

Non-Programmable Thermostat



Identify System Type

This thermostat is compatible with the following systems:

- Gas, oil or electric furnace
- Central air conditioner
- Hot water system with or without pump
- Millivolt system
- Central heating and cooling system
- Heat pump without auxiliary/backup heat

Do you need assistance?

We are here to help.



Call 1-800-468-1502 for wiring assistance before returning the thermostat to the store.

This thermostat cannot be used on heat pumps or on multistage systems.

1

Turn Off Power to Heating/ Cooling System



M28097

2

Remove Old Thermostat

Remove old thermostat but leave wallplate with wires attached.

Do not remove wallplate yet

Is there a sealed tube containing mercury? If so, see back cover for proper disposal instructions.

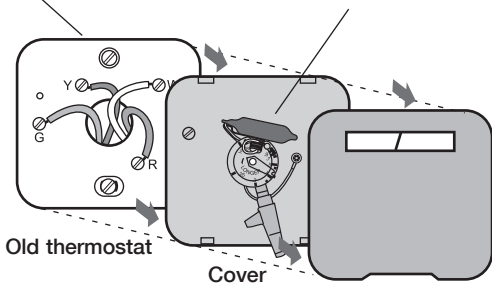

3

Label Wires with Tags

Label the wires using the supplied wire labels as you disconnect them.

Wiring Labels Apply these wiring labels to each wire with the appropriate terminal designation as you remove it from the existing thermostat.			Étiquettes de fils Lorsque vous retirez les fils des bornes du thermostat existant, collez ces étiquettes sur chaque fil correspondant à la lettre de la borne.			Rótulos para los cables Coloque estos rótulos con la designación de las terminales, en cada cable al remover los cables del termostato actual.			
B	B	Y2	Y2	C	C	E	E	F	F
G	G	H	H	L	L	O	O	P	P
R	R	RC	RC	RH	RH	T	T	U	U
V/VR	V/VR	W	W	W1	W1	W2	W2	W3	W3
X	X	X1	X1	X2	X2	Y	Y	Y1	Y1

69-0823EFS • 5-03 • Printed in U.S.A. www.honeywell.com/yourhome

M28100

Wire Labels

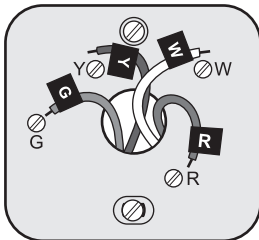

M28093

4

Separate Wallplate from New Thermostat

Remove wallplate from the new thermostat and mount onto wall.

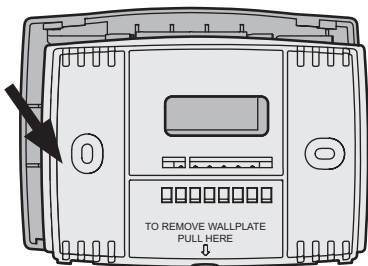

M32731

Wallplate

5

Mount Wallplate

Mount the new wallplate using the included screws and anchors.

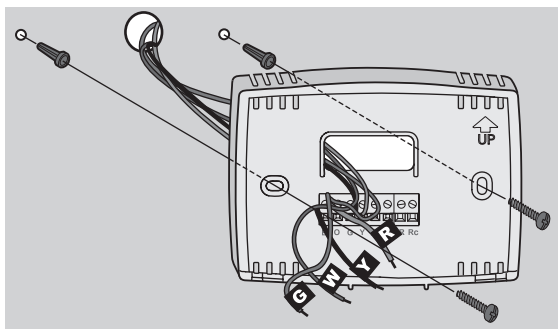

M32714

Drill 3/16-in. holes for drywall
Drill 3/32-in. holes for plaster

6

Connect Wires

Simply match wire labels.

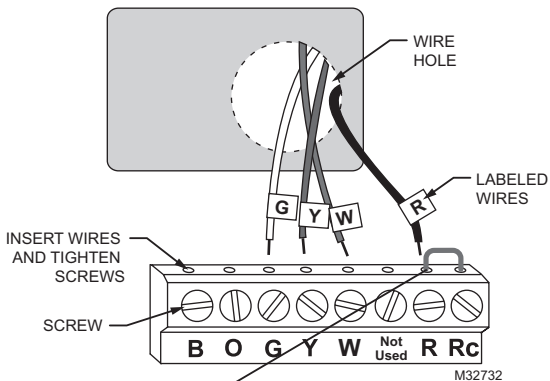

Remove metal jumper if you have both **R** and **Rc** wires.

Labels don't match? See page 18.

We are here to help.

Call 1-800-468-1502 for wiring assistance.

7

Install Batteries

Install two AAA alkaline batteries.

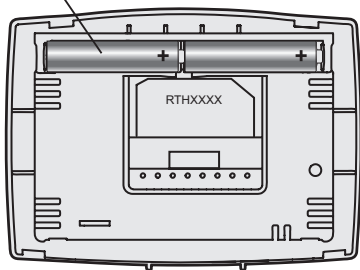

M32707

Back of thermostat

8

Set fan operation switch

Move the switch to the proper setting:

Gas or Oil: For gas or oil heating systems, leave the fan operation switch in this factory-set position (for systems that control the fan in a call for heat).

Electric or Heat Pump: Change the switch to this setting for heat pump or electric heat systems. (This setting is for systems that allow the thermostat to control the fan in a call for heat, if a fan wire is connected to the **G** terminal.)

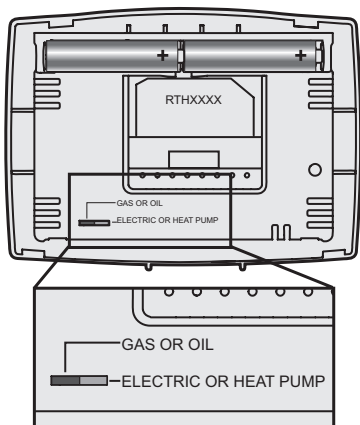

M32716

9

Install Thermostat onto Wallplate

Install thermostat onto the wallplate on the wall.

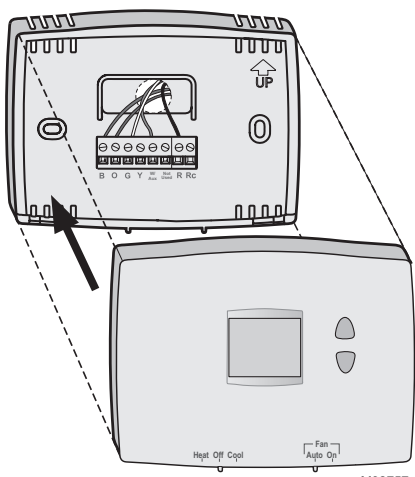

M32757

10 Turn Power Back On

Turn the power back on to the heating/cooling system.



M28098



If your system type is...

If your system type is:

- Single Stage Heat and Cool
- Heat Only or Cool Only

Congratulations, you're done!

If you are not sure of your system type or if you have other questions, call us toll-free at 1-800-468-1502.

This thermostat works on 24 volt or 750 mV systems. It will **NOT** work on multi-stage heat pump, multi-stage conventional system or 120/240 Volt systems.

Advanced Installation

Enter system setup	13
Changing settings	14
Heating cycle rate	15
Temperature display	16
Compressor protection	17
Alternative wiring.....	18
Troubleshooting	19
Customer assistance	20
Limited warranty.....	21

System setup

Enter System Setup

To enter system setup, press and hold both the ▲ and ▼ buttons until the display changes (approximately 5 seconds).

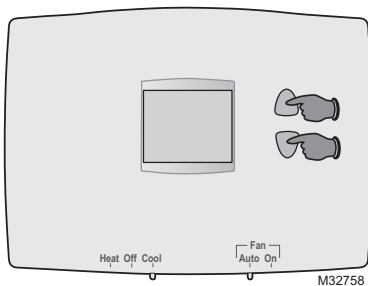

System setup

Changing Settings

See pages 15–17 to change Function Settings.

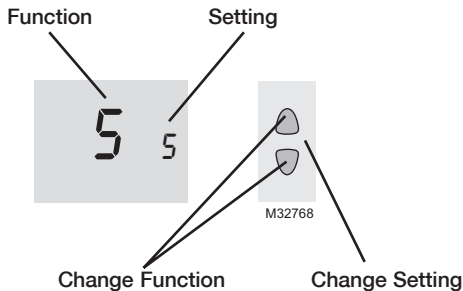

1. Press the ▲ or ▼ button to change the setting.
2. Press the ▲ and ▼ buttons simultaneously for one second to advance to the next function.
3. When the last function is displayed, press the ▲ and ▼ buttons to save any changes and exit the menu.

NOTE: If you do not press any button for 60 seconds while you are in the setup menu, the thermostat automatically saves any changes made and exits the menu.

System setup

Function 5: Heating cycle rate



M32733

- 5 Gas or oil furnace:** Use this setting if you have a standard gas or oil furnace that is less than 90% efficient.
- 6 Electric furnace:** Use this setting if you have any type of electric heating system.
- 3 Hot water or high-efficiency furnace:** Use this setting if you have a hot water system or a gas furnace of greater than 90% efficiency.
- 2 Gas/oil steam or gravity system:** Use this setting if you have a steam or gravity heat system.

Press the ▲ or ▼ button to select your heating system and optimize its operation.

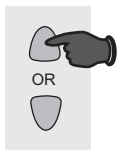

Press to
change
setting.



When finished,
press ▲ and ▼
to advance to
the next function.

M32719

System setup

Function 14: Temperature display



M32759

- 0 Fahrenheit temperature display (°F)
- 1 Celsius temperature display (°C)

Press the ▲ or ▼ button to select Fahrenheit or Celsius temperature display.

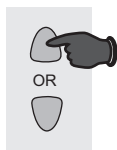

Press to change setting.



When finished, press ▲ and ▼ to advance to the next function.

M32719

System setup

Function 15: Compressor Protection



M32760

1 On

0 Off

Compressor Protection: This feature forces the compressor to wait approximately 5 minutes before restarting, to prevent equipment damage. During the wait time, the message “Cool On” is displayed on screen.

Press the ▲ or ▼ button to select Compressor Protection settings.

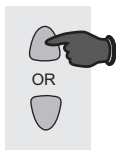

Press to
change
setting.



When finished,
press both ▲
and ▼ to exit
and save changes.

M32719

Alternate Wiring

If labels do not match letters on the thermostat, check the chart below and connect to terminal as shown here (see notes, below).

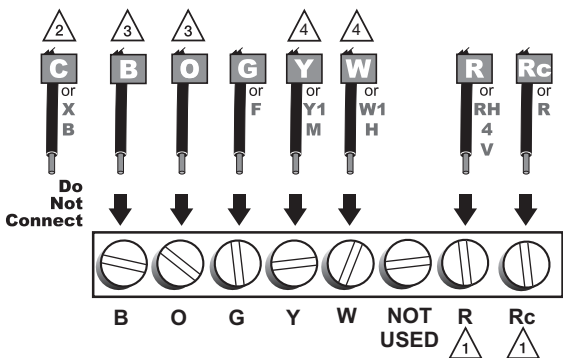

M32734

- 1 If wires will be connected to both **R** and **Rc** terminals, remove metal jumper (see page 6).
- 2 Do not use **C** or **X**. Wrap bare end of wire with electrical tape.
- 3 If you have a **heat pump** without auxiliary/backup heat connect **O** or **B**, not both. If you do not have a **heat pump**, do not connect **B**. Wrap bare end of wire with electrical tape.
- 4 Place a jumper (piece of wire) between **Y** and **W** if you are using a heat pump without auxiliary/backup heat.

Thermostat does not work on Heat Pumps with auxiliary/backup heat.

Troubleshooting

If you have difficulty with your thermostat, please try the following suggestions. Most problems can be corrected quickly and easily.

Display is blank

- Make sure furnace door is closed securely.
- Make sure fresh AAA alkaline batteries are correctly installed (see page 7).

Heating or cooling system does not respond

- Set System switch to Heat. Make sure the temperature is set higher than the Inside temperature.
- Set System switch to Cool. Make sure the temperature is set lower than the Inside temperature.
- Check circuit breaker and reset if necessary.
- Make sure heating & cooling power switches are on.
- Make sure furnace door is securely closed.
- Wait 5 minutes for the system to respond.

Troubleshooting

Temperature settings do not change Make sure heating and cooling temperatures are set to acceptable ranges:

- Heat: 40° to 90°F (4.5° to 32°C).
- Cool: 50° to 99°F (10° to 37°C).

“Cool On” is flashing • Compressor protection feature is engaged. Wait 5 minutes for the system to restart safely, without damage to the compressor.

“Heat On” is not displayed • Set the System switch to Heat, and set the temperature level above the current room temperature.

“Cool On” is not displayed • Set the System switch to Cool, and set the temperature level below the current room temperature.

Customer assistance

For assistance with this product, please visit <http://yourhome.honeywell.com> or call Honeywell Customer Care toll-free at 1-800-468-1502.

One-year limited warranty

Honeywell warrants this product, excluding battery, to be free from defects in the workmanship or materials, under normal use and service, for a period of one (1) year from the date of purchase by the consumer. If at any time during the warranty period the product is determined to be defective or malfunctions, Honeywell shall repair or replace it (at Honeywell's option).

If the product is defective,

(i) return it, with a bill of sale or other dated proof of purchase, to the place from which you purchased it; or

(ii) call Honeywell Customer Care at 1-800-468-1502. Customer Care will make the determination whether the product should be returned to the following address: Honeywell Return Goods, Dock 4 MN10-3860, 1885 Douglas Dr. N., Golden Valley, MN 55422, or whether a replacement product can be sent to you.

This warranty does not cover removal or reinstallation costs. This warranty shall not apply if it is shown by Honeywell that the defect or malfunction was caused by damage which occurred while the product was in the possession of a consumer.

Honeywell's sole responsibility shall be to repair or replace the product within the terms stated above. HONEYWELL SHALL NOT BE LIABLE FOR ANY LOSS OR DAMAGE OF ANY KIND, INCLUDING ANY INCIDENTAL OR CONSEQUENTIAL DAMAGES RESULTING, DIRECTLY OR INDIRECTLY, FROM ANY BREACH OF ANY WARRANTY, EXPRESS OR IMPLIED, OR ANY OTHER FAILURE OF THIS PRODUCT. Some states do not allow the exclusion or limitation of incidental or consequential damages, so this limitation may not apply to you.

THIS WARRANTY IS THE ONLY EXPRESS WARRANTY HONEYWELL MAKES ON THIS PRODUCT. THE DURATION OF ANY IMPLIED WARRANTIES, INCLUDING THE WARRANTIES OF MERCHANTABILITY AND FITNESS FOR A PARTICULAR PURPOSE, IS HEREBY LIMITED TO THE ONE-YEAR DURATION OF THIS WARRANTY.

Some states do not allow limitations on how long an implied warranty lasts, so the above limitation may not apply to you. This warranty gives you specific legal rights, and you may have other rights which vary from state to state.

If you have any questions concerning this warranty, please write Honeywell Customer Relations, 1985 Douglas Dr, Golden Valley, MN 55422 or call 1-800-468-1502. In Canada, write Retail Products ON15-02H, Honeywell Limited/ Honeywell Limitée, 35 Dynamic Drive, Toronto, Ontario M1V4Z9.



MERCURY NOTICE: Do not place your old thermostat in the trash if it contains mercury in a sealed tube. Contact the Thermostat Recycling Corporation at www.thermostat-recycle.org or 800-238-8192 for information on how and where to properly and safely dispose of your old thermostat.



CAUTION: To avoid possible compressor damage, do not run air conditioner if the outside temperature drops below 50°F (10°C).

Automation and Control Solutions

Honeywell International Inc.

1985 Douglas Drive North

Golden Valley, MN 55422

Honeywell Limited-Honeywell Limitée

35 Dynamic Drive

Toronto, Ontario M1V 4Z9

<http://yourhome.honeywell.com>

Honeywell

® U.S. Registered Trademark

© 2011 Honeywell International Inc.

69-2604ES—01 M.S. 05-11

Printed in U.S.A.

Honeywell

Guía de instalación rápida



Serie RTH111

Termostato no programable



69-2604ES-01

Identifique el tipo de sistema

Este termostato es compatible con los siguientes sistemas:

- Calefactor a gas, aceite o eléctrico
- Aire acondicionado central
- Sistema a agua caliente con o sin bomba
- Sistema de milivoltios
- Calefacción y aire acondicionado centrales
- Bomba de calor sin calefacción auxiliar

¿Necesita ayuda?

¡Aquí estamos!



Llame al 1-800-468-1502 para obtener asistencia con el cableado antes de devolver el termostato a la tienda.

Este termostato no puede usarse en bombas de calor ni en sistemas multietapas.

1

**Desconecte la alimentación
en el sistema de calefacción/
refrigeración**



M28097

2

Remueva su viejo termostato

Retire el termostato existente pero deje la placa de montaje con los cables adheridos.

No retirar la placa mural todavía

¿Hay un tubo sellado que contiene mercurio? Si es así, consulte en la cubierta de este manual las instrucciones para su desecho apropiado.

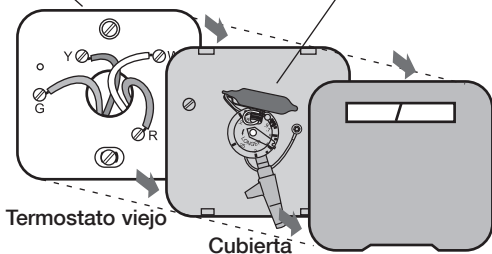

M28099

3

Identifique los cables

Identifique los cables a medida que los desconecta, utilizando las etiquetas que se suministran.

Wiring Labels Apply these wiring labels to each wire with the appropriate terminal designation as you remove it from the existing thermostat.			Étiquettes de fils Lorsque vous retirez les fils des bornes du thermostat existant, collez ces étiquettes sur chaque fil correspondant à la lettre de la borne.			Rótulos para los cables Coloque estos rótulos, con la designación de las terminales, en cada cable al remover los cables del termostato actual.			
B	B	Y2	Y2	C	C	E	E	F	F
G	G	H	H	L	L	O	O	P	P
R	R	RC	RC	RH	RH	T	T	U	U
V/VR	V/VR	W	W	W1	W1	W2	W2	W3	W3
X	X	X1	X1	X2	X2	Y	Y	Y1	Y1
69-0823EFS • 5-03 • Printed in U.S.A.						www.honeywell.com/yourhome			

M28100

Rótulos para los cables

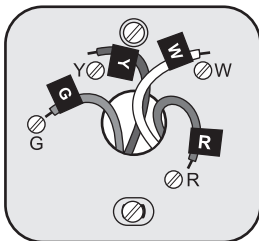

M28093

4

Separe la placa de montaje del termostato nuevo

Retire la placa de montaje del termostato nuevo y móntela en la pared.

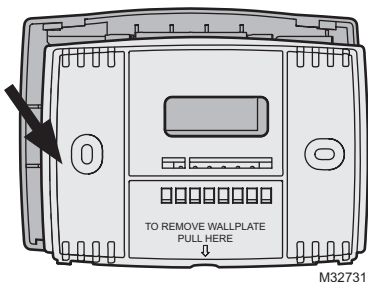

Placa de montaje

5

Coloque la placa de montaje

Monte la nueva placa de montaje utilizando los tornillos y anclajes que se suministran.

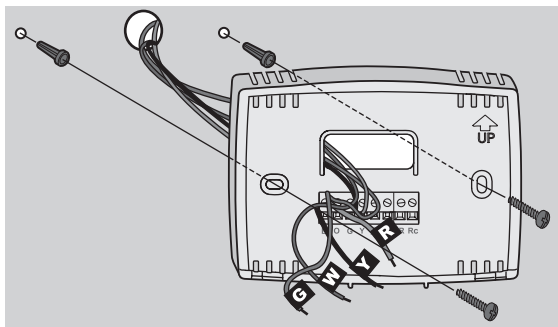

M32714

Taladre agujeros de 3/32 in. (2,4 mm) en yeso

Taladre agujeros de 3/16 in. (4,8 mm) en paneles de yeso

6

Conecte los cables

Simplemente haga corresponder las etiquetas de los cables.

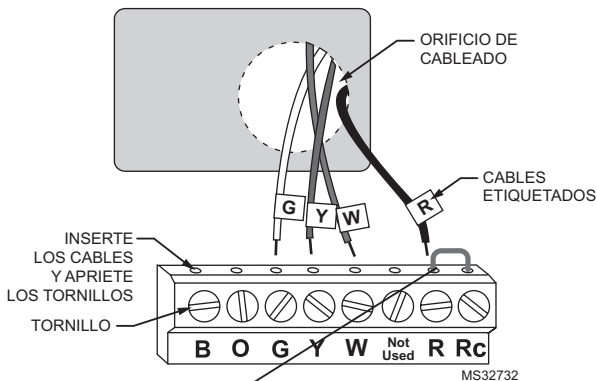

Retire el empalme metálico si tiene los cables “R” y “Rc”.

¿Los rótulos no coinciden? Vea la página 18.

Estamos aquí para ayudarle.

Llame al 1-800-468-1502 para asistencia con el cableado.

7

Instale las baterías

Instale dos baterías alcalinas AAA en la parte de atrás del termostato.

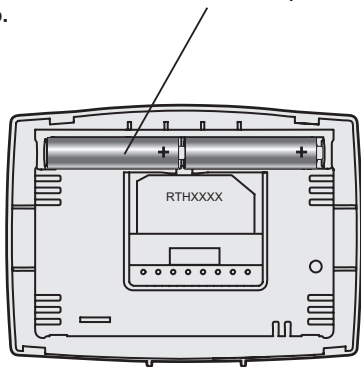

Parte de atrás del termostato

8

Configure el interruptor de funcionamiento del ventilador

Mueva el interruptor a la configuración adecuada:

Gas o aceite: para los sistemas de calefacción de gas o aceite, deje el interruptor del ventilador en esta posición configurada de fábrica (para sistemas que controlan el ventilador en una orden de calefacción).

Eléctrico o bomba de calor: cambie el interruptor a esta configuración para sistemas de bomba de calor o de calefacción eléctrica. (Esta configuración es para sistemas que permitan que el termostato controle el ventilador en una orden de calefacción, si un cable del ventilador está conectado al terminal **G**).

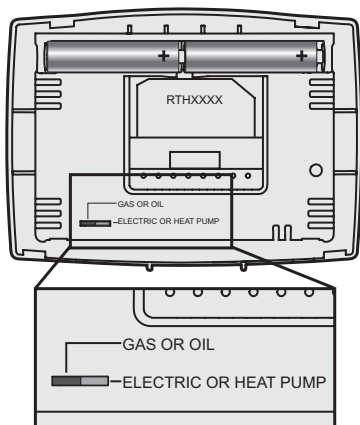

M32716

9

Instale el termostato en la placa de montaje

Instale el termostato en la placa de montaje en la pared.

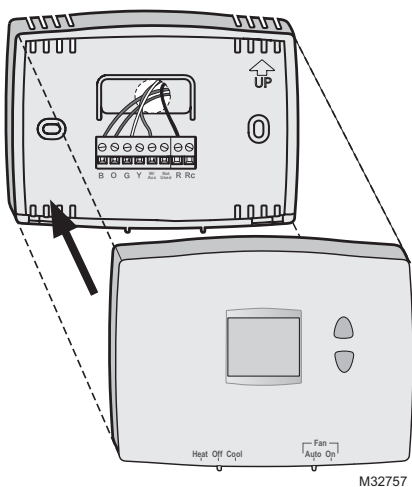

10 Active nuevamente el suministro eléctrico

Active nuevamente el suministro eléctrico del sistema de calefacción/aire acondicionado.



M28098



Si su tipo de sistema es...

Si su tipo de sistema es:

- Calor y frío de una sola etapa
- Calefacción únicamente o Refrigeración únicamente

¡Felicitaciones, ya está listo!

Si no está seguro del tipo de sistema que tiene o si tiene otras preguntas, llámenos gratis al 1-800-468-1502.

Este termostato funciona con sistemas de 24 voltios o 750 mV. NO funcionará con bomba de calor de etapas múltiples, sistema convencional de etapas múltiples ni con sistemas de 120/240 voltios.

Guía de instalación avanzada

Ingrese la configuración del sistema	13
Cómo cambiar la configuración	14
Frecuencia del ciclo de calefacción.....	15
Visor de la temperatura	16
Protección del compresor	17
Conexión alternativa	18
En caso de dificultades	19
Asistencia al cliente	20
Garantía limitada	21

Configuración del sistema

Ingrese la configuración del sistema

Para ingresar la configuración del sistema, presione y mantenga presionados los botones ▲ (arriba) y ▼ (abajo) hasta que el visualizador cambie (5 segundos aproximadamente).

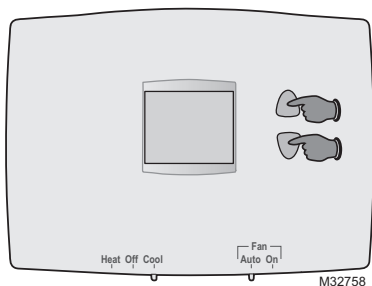

Configuración del sistema

Cómo cambiar la configuración

Consulte las páginas 15-17 para cambiar la configuración de las funciones.

Número de la función

Número de la opción

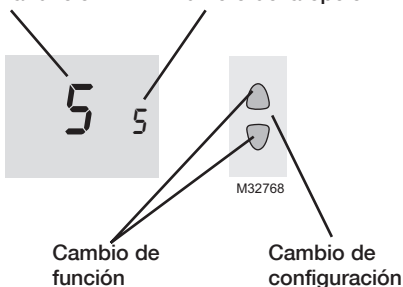

1. Presionar ▲ o ▼ para cambiar la función.
2. Presionar ▲ y ▼ al mismo tiempo por un segundo para ir a la función siguiente.
3. Cuando haya aparecido en pantalla la última función, presionar ▲ y ▼ para salvaguardar los cambios y salir del menú.

NOTA: si no se presiona ningún botón durante 60 segundos mientras esté abierto el menú de configuración, el termostato salvaguarda los cambios automáticamente y sale del menú.

Configuración del sistema

Función 5: Frecuencia del ciclo de calefacción



M32733

- 5 Sistema de calefacción de gas o aceite:** utilice esta configuración si tiene un sistema de calefacción estándar de gas o aceite cuyo rendimiento sea inferior al 90%.
- 6 Sistema de calefacción eléctrico:** utilice esta configuración si tiene cualquier tipo de sistema de calefacción eléctrica.
- 3 Sistema de calefacción de agua caliente o de alto rendimiento:** utilice esta configuración si tiene un sistema de agua caliente o de calefacción de gas cuyo rendimiento sea superior al 90%.
- 2 Sistema de vapor o de gravedad a gas/aceite:** utilice esta configuración si tiene un sistema de calefacción de vapor o gravedad.

Presione el botón ▲ o ▼ para elegir su sistema de calefacción y optimizar su funcionamiento



Presione para cambiar la configuración

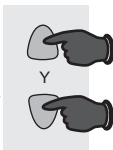

Cuando termine, presione ▲ y ▼ para avanzar hasta la siguiente función.

MS32719

Configuración del sistema

Función 14: Visor de la temperatura



M32759

- 0 Indicador de temperatura en grados **Fahrenheit (°F)**
- 1 Indicador de temperatura en grados **Centígrados (°C)**

Presione el botón ▲ or ▼ para elegir el indicador de temperatura en grados Fahrenheit o Centígrados.



Presione para cambiar la configuración

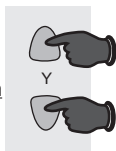

Cuando termine, presione ▲ y ▼ para avanzar hasta la siguiente función.

MS32719

Configuración del sistema

Función 15: Protección del compresor



M32760

1 Encendido

0 Apagado

Protección del compresor: Esta función hace que el compresor demore aproximadamente 5 minutos antes de volver a iniciarse, para evitar daños al equipo. Durante este período de espera, el mensaje “Cool on” (Refrigeración activada) o “Heat on” (calefacción activada) aparece en el visualizador.

Presione el botón ▲ or ▼ para elegir la configuración de protección del compresor.



Presione
para
cambiar la
configuración

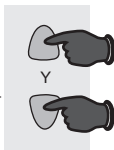

Cuando termine,
presione ▲ y ▼
para salir y
guardar los
cambios.

MS32719

Conexión alternativa

Si las etiquetas no corresponden con las letras del termostato, revise la tabla que sigue y conecte al terminal como se indica aquí (refiérase a las notas que siguen).

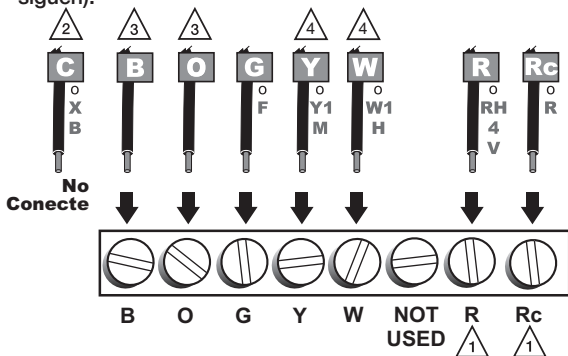

MS32734

- 1 Si los cables se conectarán a los terminales **R** y **Rc**, retire el puente metálico (refiérase a la Page 6).
- 2 No utilice **C** o **X**. Envuelva los extremos pelados del cable con cinta aislante.
- 3 Si tiene una **bomba de calor** sin calefacción auxiliar/de reserva conecte **O** o **B**, no ambos. Si no tiene una **bomba de calor**, no conecte **B**. Envuelva los extremos pelados del cable con cinta aislante.
- 4 Coloque un puente (trozo de cable) entre **Y** y **W/Aux** si está utilizando una bomba de calor sin calefacción auxiliar/de reserva.

El termostato no trabaja con bombas de calor con calor auxiliar/de reserva.

En caso de dificultades

Si usted tiene dificultades con su termostato, pruebe las sugerencias que figuran a continuación. La mayoría de los problemas se pueden solucionar rápida y fácilmente.

Pantalla en blanco

- Asegúrese de que la puerta del sistema de calefacción esté bien cerrada.
- Asegúrese de que las baterías AAA alcalinas estén instaladas correctamente (vea la página 7).

El sistema de calefacción o refrigeración no responde

- Coloque el interruptor del sistema en Heat (calefacción). Asegúrese de que la temperatura sea más alta que la temperatura interna.
- Coloque el interruptor del sistema en Cool (refrigeración). Asegúrese de que la temperatura sea más baja que la temperatura interna.
- Revise el interruptor de circuito y reinicielo si fuese necesario.
- Compruebe que los interruptores del equipo de calefacción y refrigeración estén encendidos.
- Compruebe que la puerta del sistema de calefacción esté cerrada de forma segura.
- Espere 5 minutos para que responda el sistema.

En caso de dificultades

Las configuraciones de la temperatura no cambian

Asegúrese de que las temperaturas de calor y frío estén configuradas en rangos aceptables:

- “Heat”: De 40 °F a 90 °F (de 4,5 °C a 32 °C).
- “Cool”: De 50 °F a 99 °F (de 10 °C a 37 °C).

El mensaje “Cool On” o “Heat On” titila

- La función de la protección del compresor está funcionando. Espere 5 minutos para que el sistema se vuelva a iniciar de forma segura, sin dañar el compresor.

“Heat On” no aparece en la pantalla

- Mueva el interruptor “System” hasta la posición “Heat” y configure el nivel de temperatura por encima de la temperatura ambiente actual.

“Cool On” no aparece en la pantalla

- Mueva el interruptor “System” hasta la posición “Cool” y configure el nivel de temperatura por debajo de la temperatura ambiente actual.

Asistencia al cliente

Si necesita asistencia, visite <http://yourhome.honeywell.com> o llame al número gratuito de atención al cliente de Honeywell al **1 800 468-1502**.

Garantía limitada de 1 año

Honeywell garantiza este producto, a excepción de la batería, por el término de un (1) año contra cualquier defecto de fabricación o de los materiales, a partir de la fecha de compra por parte del consumidor. Si en cualquier momento durante el período de garantía se verifica que el producto tiene un defecto o que funciona mal, Honeywell lo reparará o reemplazará (a elección de Honeywell).

Si el producto tiene defectos,

(i) devuélvalo, con la factura de venta u otra prueba de compra fechada, al lugar donde lo compró; o

(ii) comuníquese con el Centro de atención al cliente de Honeywell al 1-800-468-1502. Atención al cliente decidirá si se debe devolver el producto a la siguiente dirección: Devolución de mercaderías de Honeywell, Dock 4 MN10-3860, 1885 Douglas Dr. N., Golden Valley, MN 55422, o si se le puede enviar un producto en reemplazo.

Esta garantía no cubre los costos de extracción o reinstalación. Esta garantía no se aplicará si Honeywell demuestra que el defecto o mal funcionamiento fue causado por daños ocurridos mientras el producto estaba en posesión de un consumidor.

La única responsabilidad de Honeywell será reparar o reemplazar el producto dentro de los plazos establecidos anteriormente. HONEYWELL NO RESPONDERÁ POR LA PÉRDIDA O DAÑO DE NINGÚN TIPO, INCLUIDO EL DAÑO INCIDENTAL O INDIRECTO DERIVADO, DIRECTA O INDIRECTAMENTE, DEL INCUMPLIMIENTO DE LAS GARANTÍAS, EXPRESAS O IMPLÍCITAS, O DE OTRAS FALLAS DE ESTE PRODUCTO. Algunos estados no permiten la exclusión o limitación del daño incidental o indirecto, entonces, esta limitación puede no resultar aplicable a su caso.

LA PRESENTE GARANTÍA ES LA ÚNICA GARANTÍA EXPRESA QUE HONEYWELL PROPORCIONA RESPECTO DE ESTE PRODUCTO. LA DURACIÓN DE LAS GARANTÍAS IMPLÍCITAS, INCLUIDAS LAS GARANTÍAS DE COMERCIABILIDAD Y APTITUD PARA UN OBJETIVO PARTICULAR, ESTÁ LIMITADA A LA DURACIÓN DE UN AÑO DE LA PRESENTE GARANTÍA.

Algunos estados no permiten las limitaciones sobre la duración del período de una garantía implícita, entonces la limitación anterior puede no resultar aplicable a su caso. Esta garantía le brinda derechos legales específicos, y usted podrá tener otros derechos que varían según el estado.

Si tiene preguntas sobre la presente garantía, sírvase escribir a Honeywell Customer Relations, 1985 Douglas Dr, Golden Valley, MN 55422 o llamar al 1-800-468-1502. En Canadá, escriba a Retail Products ON15-02H, Honeywell Limited/Honeywell Limitée, 35 Dynamic Drive, Toronto, Ontario M1V4Z9.



AVISO DE MERCURIO: No arroje su viejo termostato a la basura si contiene mercurio en un tubo sellado. Comuníquese con Thermostat Recycling Corporation en www.thermostat-recycle.org o llame al 800-238-8192 para obtener información sobre cómo y dónde desechar de forma adecuada y segura su termostato usado.



PRECAUCIÓN: Para evitar posibles daños al compresor, no utilice el aire acondicionado si la temperatura externa es inferior a 50°F (10°C).

Automatización y control desenlace

Honeywell International Inc.

1985 Douglas Drive North

Golden Valley, MN 55422

Honeywell Limited-Honeywell Limitée

35, Dynamic Drive

Toronto, Ontario M1V 4Z9

<http://yourhome.honeywell.com>

Honeywell

® Marca Registrada en los EE. UU.

© 2011 Honeywell International Inc.

69-2604ES—01 M.S. 05-11

Impreso en EE. UU.